

# Panasonic®

## PORT REPLICATOR

for CF-35 Series Personal Computers

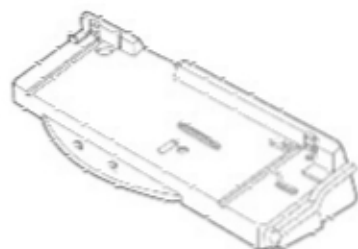

PRONOTE AVシリーズ用

### CF-VEB351

#### ENGLISH

#### OPERATING INSTRUCTIONS

<i>Specifications/Names of Parts</i> .....	4
<i>Connecting/Disconnecting</i> .....	5

E

#### DEUTSCH

#### BEDIENUNGSANLEITUNG

<i>Technische Daten/Bezeichnungen der Teile</i> ....	8
<i>Anschließen/Entfernen</i> .....	9

D

#### 日本語

#### 取扱説明書

##### 保証書付属

- ・この説明書と保証書をよくお読みのうえ、正しくお使いください。そのあと大切に保存し、必要なお読みください。
- ・保証書は必ず「お買い上げ日・販売店名」などの記入を確かめて、販売店からお受け取りください。

安全上のご注意 .....	12
仕様と各部の名称 .....	15
取り付け/取り外し .....	15
保証とアフターサービス .....	18
ご相談窓口のご案内 .....	18

J

## For U.S.A.

### Federal Communications Commission Radio Frequency Interference Statement

Note: This equipment has been tested and found to comply with the limits for a Class B digital device, pursuant to Part 15 of the FCC Rules. These limits are designed to provide reasonable protection against harmful interference in a residential installation. This equipment generates, uses and can radiate radio frequency energy and, if not installed and used in accordance with the instructions, may cause harmful interference to radio communications. However, there is no guarantee that interference will not occur in a particular installation. If this equipment does cause harmful interference to radio or television reception, which can be determined by turning the equipment off and on, the user is encouraged to try to correct the interference by one or more of the following measures:

- Reorient or relocate the receiving antenna.
- Increase the separation between the equipment and receiver.
- Connect the equipment into an outlet on a circuit different from that to which the receiver is connected.
- Consult the Panasonic Service Center or an experienced radio/TV technician for help.

### Warning

To assure continued compliance, use only shielded interface cables when connecting to a computer or peripheral. Also, any changes or modifications not expressly approved by the party responsible for compliance could void the user's authority to operate this equipment.

This device complies with Part 15 of the FCC Rules. Operation is subject to the following two conditions:

- (1) This device may not cause harmful interference, and
- (2) This device must accept any interference received, including interference that may cause undesired operation.

This device is Class B verified to comply with Part 15 of FCC Rules when used with Panasonic Notebook Computer.

## For Canada

This Class B digital apparatus meets all requirements of the Canadian Interference-Causing Equipment Regulations.

Cet appareil numérique de la classe B respecte toutes les exigences du Règlement sur le matériel brouilleur du Canada.

### Interface Cable

Use of an interface cable longer than 3 m (118.11 inch) is not recommended.

### Schnittstellenkabel

Verwendete Schnittstellenkabel sollten eine Länge von 3 Metern möglichst nicht überschreiten.

# ENGLISH

Thank you for purchasing the port replicator for the Panasonic notebook computer series CF-35.

The port replicator is equipped with the same connection terminals as the computer (with the exception of the infrared communication port). By connecting your peripheral devices to the port replicator, you can save yourself the trouble of having to connect and disconnect several cables every time you transport the computer.

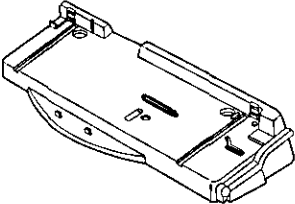
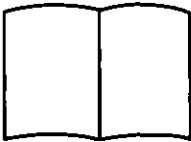
<b>Port Replicator</b> ..... (1) (with expansion bus port protective cap)	<b>Operating Instructions</b> ..... (1)
	

Some of the illustrations included with the text may differ slightly in shape from the actual items included in the kit in order to make the explanation easier to understand.

# Specifications/Names of Parts

The port replicator is equipped with the same connection terminals as the computer (with the exception of the infrared communication port). It allows your peripheral devices to function exactly as if they were connected directly to the computer. (Refer to "Names and Functions of Ports" in the "Operating Instructions" accompanying the computer.)

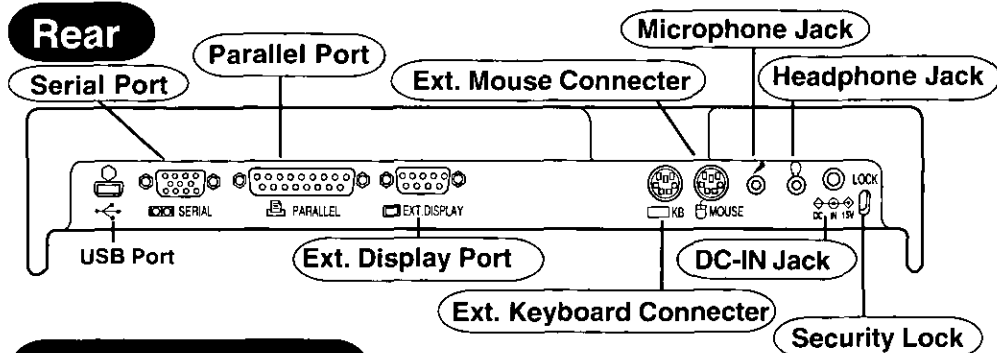

## Front/Right Side

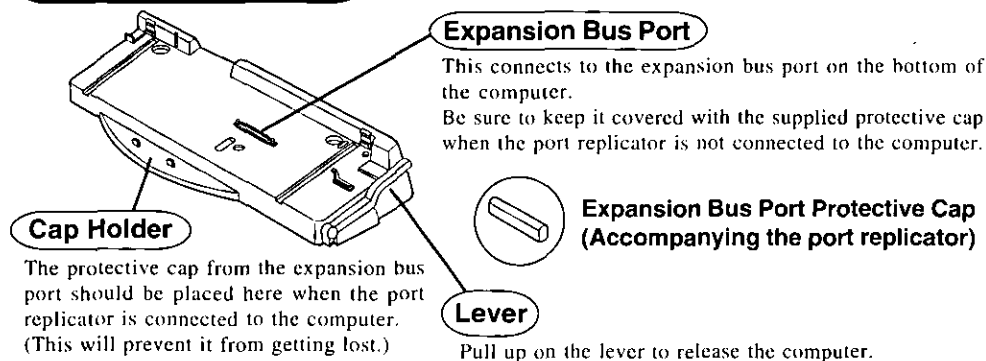

## Specifications

Item	Description
Power Supply Input	DC 15.1 V ( Do not use other than the specified AC adapter)
Expansion Bus Connector	100-pin
Physical Dimensions (Width X Height X Depth)	352 mm X 150 mm X 62 mm (13.83" X 5.89" X 2.43")
Weight	Approx. 800 g (1.76 lbs)
Operating Environment Temperature / Humidity	5 to 35°C (41 to 95 °F) / 30 to 80% RH (no condensation)

Refer to "Specifications" in the "Operating Instructions" accompanying the computer for information on the connectors and ports on the rear panel of the port replicator.

# Connecting/Disconnecting

## CAUTION

Do not connect or disconnect the port replicator while the computer is in the suspend or hibernation mode.

## Connecting

- 1 Power off the computer, and disconnect all cables from the computer.
- 2 Connect the plug of the AC adapter that came with the computer to the DC-IN jack of the port replicator and plug the other end into an AC outlet.

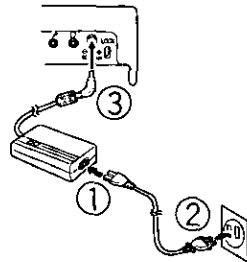

## CAUTION

- Do not use other than the specified AC adapter.
- Refer to the "Operating Instructions" that came with the computer for information on proper handling of the AC adapter and AC cord.

- 3 Remove the expansion bus port protective cap and place it in the cap holder to prevent its getting lost.
- 4 Turn over the computer and slide the cover of expansion bus port to open it.
- 5 Insert the computer into the port replicator.

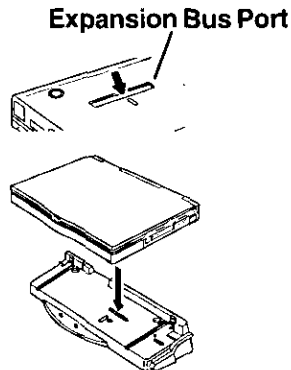

## CAUTION

Do not attempt to make connections if the cover is closed or if there is any object between the computer and the port replicator. Doing so could damage the bottom of the computer and the port replicator.

- 6 Press down on the computer from the top lightly. This will cause the expansion bus port on the bottom of the computer to connect to the expansion bus port of the port replicator. Confirm that the hook of the port replicator has snapped into place on the ventilation hole of the computer.

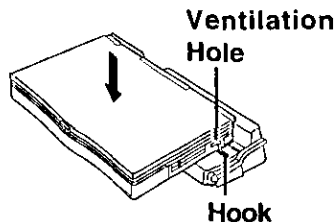

## CAUTION

- Do not attempt to move the port replicator when it is connected to the computer.
- If the computer malfunctions while the port replicator is attached, refer first to the "Troubleshooting" section of the computer's "Operating Instructions". If you still are unable to solve the problem, power off the computer, disconnect the port replicator, connect the AC adapter to the computer, and check to see if the computer operates normally. If the computer operates normally when the port replicator is not attached, the port replicator may be malfunctioning. Contact a Panasonic dealer.

## Disconnecting

- E**
- 1** Power the computer off.
  - 2** Push down the port replicator lightly and lift up on the lever. The computer's connector disengages the expansion bus port of the port replicator.

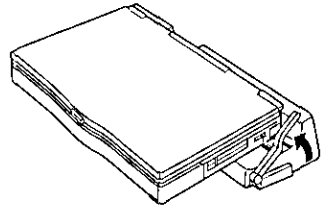

## CAUTION

The lever stops when the computer is disengaged from the port replicator. Do not try to force the lever up further. Doing so could damage it.

- 3** Lift up the computer to remove it from the port replicator.
- 4** Replace the protective cap on the expansion bus port.
- 5** Close the cover on the bottom of the computer to protect the expansion bus port.

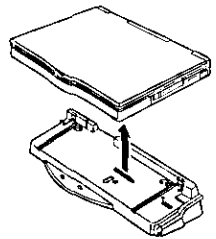

**Expansion Bus Port**

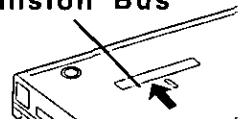

## CAUTION

After disconnecting the computer from the port replicator, close the cover on the bottom of the computer to protect the expansion bus port.

# DEUTSCH

Wir freuen uns darüber, daß Sie sich zum Kauf eines Portreplikators für den Panasonic-Notebook CF-35 entschieden haben.

Der Portreplikator hat die gleichen Anschlußbuchsen wie der Computer selbst (ausgenommen Infrarot-Datenübertragungsschnittstelle). Bei Anschluß Ihrer Peripheriegeräte an den Portreplikator ist es nicht erforderlich, beim Mitnehmen des Computers jedesmal eine Vielzahl von Kabeln anzuschließen bzw. abzuziehen.

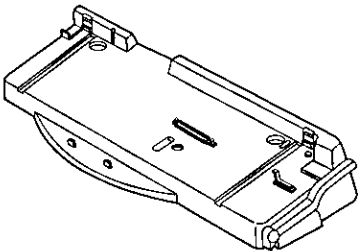
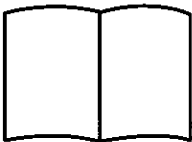
<b>Portreplikator</b> ..... (1) (mit Schutzkappe für Erweiterungsbus)	<b>Bedienungsanleitung</b> ..... (1) (Dieses Handbuch)
	

Some of the illustrations included with the text may differ slightly in shape from the actual items included in the kit in order to make the explanation easier to understand.

Microsoft®, MS-DOS® und Windows® sind in den USA und/oder anderen Ländern eingetragene Warenzeichen der Microsoft Corporation.

# Technische Daten/Bezeichnungen der Teile

Der Portreplikator hat die gleichen Anschlußbuchsen wie der Computer selbst (ausgenommen Kopfhörerbuchse und Infrarot-Datenübertragungsschnittstelle).

Bei Anschluß Ihrer Peripheriegeräte an den Portreplikator arbeiten diese genau so, als wenn sie direkt an den Computer angeschlossen wären. (Siehe auch Bedienungsanleitung des Computers unter "Bezeichnungen und Funktionen der Teile".)

## Rückseite

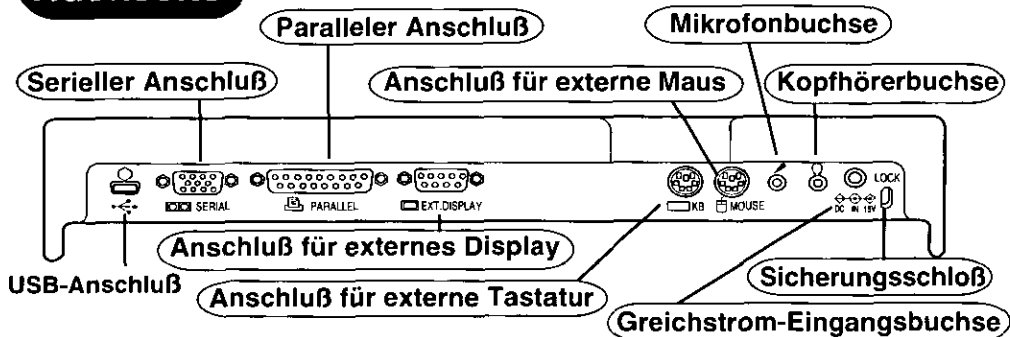

## Vorderseite/rechts

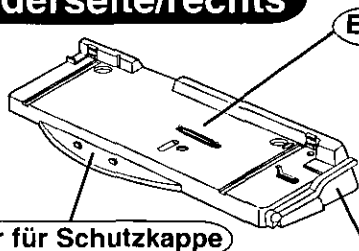

Zur Verbindung mit dem Erweiterungsbus-Anschluß an der Unterseite des Computers.  
Wenn der Computer nicht angeschlossen ist, muß diese Buchse unbedingt mit der Schutzkappe versehen werden.

**Erweiterungsbus-Schutzkappe**  
(gehört zum Lieferumfang des Portreplikators)

Bei angeschlossenem Computer kann die Schutzkappe hier plaziert werden, damit sie nicht verlorenght.

Zum Herausnehmen des Computers den Hebel hochziehen.

## Technische Daten

Gegenstand	Beschreibung
Stromversorgung Eingang	DC 15,1 V (Verwenden Sie ausschließlich den vorgeschriebenen Netzadapter.)
Erweiterungsbus-Anschluß	100-polig
Abmessungen (Breite X Höhe X Tiefe)	352 mm X 150 mm X 62 mm
Gewicht	ca. 800 g
Umgebungsbedingungen	5 bis 35 °C / 30 bis 80 % RH
Temperatur/Luftfeuchtigkeit	(Ohne Kondensation)

Nähere Einzelheiten über die Anschlüsse und Ports an der Rückseite des Portreplikators finden Sie unter "Technische Daten" in der Bedienungsanleitung des Computers.



# Anschließen/Entfernen

## VORSICHT

Schließen Sie niemals den Portreplikator an oder entfernen Sie diesen, wenn sich der Computer im Unterbrechungsmodus oder Stilllegungsmodus befindet.

## Anschließen

- 1 Denken Sie daran, den Computer abzuschalten und trennen alle Kabel vom Computer.
- 2 Schließen Sie den Stecker des mit dem Computer gelieferten Netzadapters an die DC-Eingangsbuchse des Portreplikators an. Stecken Sie den Netzstecker in eine Steckdose.

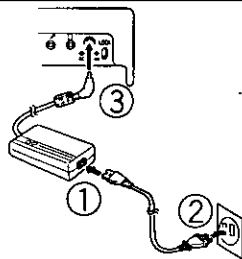

## VORSICHT

- Verwenden Sie ausschließlich den vorgeschriebenen Netzadapter.
- Informationen zur sachgemäßen Handhabung von Netzadapter und Netzkabel finden Sie in der Bedienungsanleitung des Computers.

- 3 Entfernen Sie die Schutzkappe des Erweiterungsbus und stecken Sie sie auf den Halter, damit sie nicht verlorengeht.
- 4 Drehen Sie den Computer vorsichtig um, und schieben Sie die Schutzkappe vom Erweiterungsbus, um an den Steckverbinder zu gelangen.
- 5 Setzen Sie den Computer in den Portreplikator ein.

## Erweiterungsbus-Anschluß

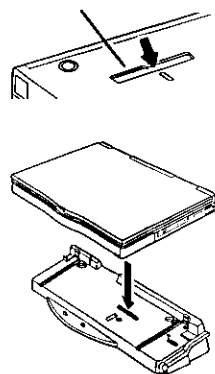

## VORSICHT

Versuchen Sie auf keinen Fall, die Anschlüsse herzustellen, wenn die Abdeckung geschlossen ist oder sich irgendein Gegenstand zwischen Computer und Portreplikator befindet. Anderenfalls können die Unterseite des Computers und der Portreplikator beschädigt werden.

- 6 Drücken Sie leicht von oben auf den Computer. Der Erweiterungsbus-Anschluß unten am Computer wird dadurch mit dem Anschluß am Portreplikator verbunden. Stellen Sie sicher, daß der Portreplikator an der Ventilationsöffnung am Computer eingerastet ist.

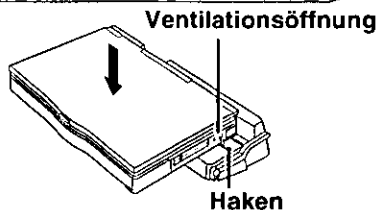

## VORSICHT

- Versuchen Sie auf keinen Fall, den Portreplikator zu bewegen, solange dieser an den Computer angeschlossen ist.
- Wenn beim Anbringen des Portreplikator eine Störung des Computers auftritt, schlagen Sie zunächst im Abschnitt "Störungsbehebung" der Bedienungsanleitung des Computers nach. Wenn sich das Problem dadurch nicht beseitigen läßt, schalten Sie den Computer aus, trennen Sie den Portreplikator vom Computer, schließen Sie das Netzteil an den Computer an und überprüfen Sie, ob der Computer normal funktioniert. Wenn der Computer bei abgetrenntem Portreplikator einwandfrei arbeitet, kann es sich um eine Störung des Portreplikator handeln. In einem solchen Fall wenden Sie sich bitte an die nächste Panasonic-Kundendienststelle.

## Entfernen

**1** Denken Sie daran, den Computer abzuschalten.

**2** Drücken Sie von oben auf den Portreplikator und ziehen Sie den Hebel hoch. Der Erweiterungsbus-Anschluß des Computers wird vom Anschluß des Portreplikators getrennt.

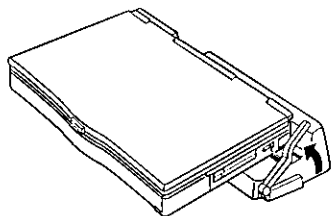

## VORSICHT

Der Hebel stoppt, wenn der Computer vom Portreplikator freigegeben wird. Forcieren Sie den Hebel auf keinen Fall, da er abbrechen könnte.

**3** Heben Sie den Computer vom Portreplikator ab.

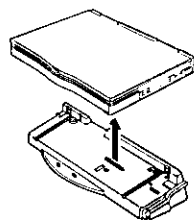

**4** Setzen Sie die Schutzkappe auf den Erweiterungsbus-Anschluß.

**5** Schließen Sie die Klappe an der Unterseite des Computers, um den Erweiterungsbus-Anschluß zu schützen.

Erweiterungsbus-Anschluß



## VORSICHT

Nach dem Trennen der Verbindung von Computer und Portreplikator muß zum Schutz des Erweiterungsbus-Anschlusses die Abdeckung auf der Unterseite des Computers wieder geschlossen werden.

# 日本語

このたびは、PRONOTE AV (CF-35シリーズ) 用ポータリプリケータをお買い上げいただき、まことにありがとうございました。

本機には、コンピューター本体と同様の接続端子 (赤外線通信ポートを除く) があります。本機にいろいろな周辺機器を接続しておけば、コンピューターを持ち運ぶときにケーブルを何本も接続したり外したりする必要がなくなります。

ポータリプリケータ ..... 1台  
(拡張バスコネクター保護キャップ付き)

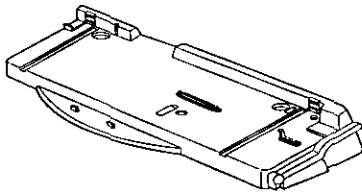

取扱説明書(本書) ..... 1冊

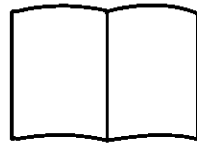

- ・説明の都合上、本文中のイラストは実際の物とは多少形状が異なる場合があります。

この装置は、情報処理装置等電波障害自主規制協議会(VCCI)の基準に基づく第二種情報技術装置です。この装置は、家庭環境で使用することを目的としていますが、この装置がラジオやテレビジョン受信機に近接して使用されると、受信障害を引き起こすことがあります。

取扱説明書に従って正しい取り扱いをしてください。

- ・ Microsoft とそのロゴ、MS、MS-DOS、Windows は、米国 Microsoft Corporation の米国及びその他の国における登録商標です。

# 安全上のご注意 必ずお守りください

お使いになる人や他の人への危害、財産への損害を未然に防止するため、必ずお守りいただくことを、次のように説明しています。

■表示内容を無視して誤った使い方をした時に生じる危害や障害の程度を、次の表示で区分し、説明しています。



## 警告

この表示の欄は、「死亡または重傷などを負う可能性が想定される」内容です。



## 注意

この表示の欄は、「傷害を負う可能性または物質的損害のみが発生する可能性が想定される」内容です。

■お守りいただく内容の種類を、次の絵表示で、説明しています。



このような絵表示は、してはいけない「禁止」内容です。



このような絵表示は、必ず実行していただく「強制」内容です。



## 警告

コンセントや配線器具の定格を超える使い方や、交流100V以外での使用はしない



禁止



- たこ足配線等で定格を超えると、発熱による火災の原因になります。

上に水などの入った容器や金属物を置かない



禁止



水などがこぼれたり、クリップ、コインなどの異物が中に入ったりすると、火災の原因になります。

- 内部に異物が入った場合は、すぐに電源スイッチを切ってACアダプターのプラグを抜き、販売店にご相談ください。

# ⚠ 警告

異常が起きたらすぐにACアダプターとバッテリーパックをはずす



電源プラグ  
を抜く

- ・本体が破損した
- ・本体内に異物が入った
- ・煙が出ている
- ・異臭がする
- ・発熱している



などの異常状態のまま使用すると、火災・感電の原因になります。

- 異常が起きたら、すぐに電源スイッチを切ってACアダプターとバッテリーパックをはずし、販売店にご相談ください。

電源プラグのほこり等は定期的にとる



プラグにほこり等がたまると、湿気等で絶縁不良となり、火災の原因になります。

- 電源プラグを抜き、乾いた布でふいてください。

電源プラグは根元まで確実に差し込む

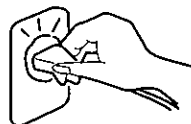

差し込みが不完全ですと、感電や発熱による火災の原因になります。

- 傷んだプラグ、ゆるんだコンセントは使用しないでください。

ぬれた手で電源プラグの抜き差しはしない



禁止

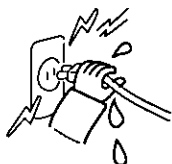

- 感電の原因になります。

# 注意

## 不安定な場所に置かない



禁止

バランスが崩れて倒れたり、落下したりして、けがの原因になることがあります。

## 湿気やほこりの多い場所に置かない



禁止

火災・感電の原因になることがあります。

## 電源コードはプラグ部分を持って抜く



電源コードを引っ張るとコードが傷つき、火災・感電の原因になることがあります。

## 炎天下の車中に長時間放置しない



禁止

高温により、キャビネット等が加熱・変形する原因になることがあります。

## 長期間使用しないときは電源プラグを抜く



絶縁劣化による感電や漏電火災の原因になることがあります。

## 電源プラグを接続したまま移動しない



禁止

電源コードが傷つき、火災・感電の原因になることがあります。

- 電源コードが傷ついた場合は、すぐに電源プラグを抜いて販売店にご相談ください。

# 仕様と各部の名称

本機には、コンピューター本体と同様の接続端子（赤外線通信ポートを除く）があります。コンピューター本体に周辺機器を直接接続した場合と同様に働きます。（コンピューター本体に付属の「取扱説明書」の「仕様と各部の名称」を参照）

## 背面

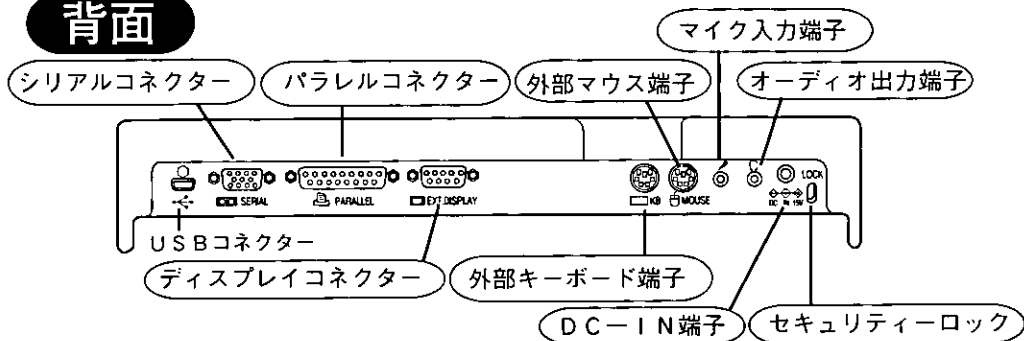

## 前面／側面

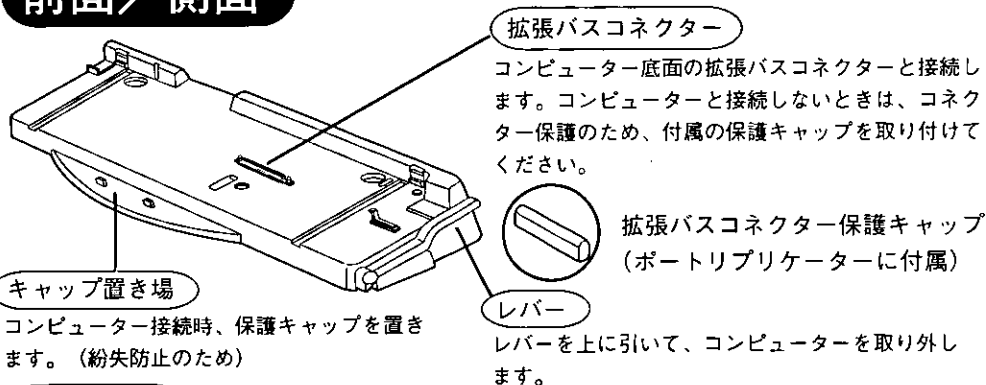

## 仕様

項目	内容
電源 入力	DC 15.1 V（コンピューター本体に付属のACアダプターを使用）
拡張バスコネクター	100 ピン
外形寸法（幅 × 奥行 × 高さ）	352 mm × 150 mm × 62 mm
質量	約 800 g
使用環境条件 温度/湿度	5 ~ 35 °C / 30 ~ 80 %RH（結露なきこと）

背面のコネクターおよび端子については、コンピューターに付属の「取扱説明書」の「仕様と各部の名称」を参照してください。

# 取り付け／取り外し

## お願い

サスペンド／ハイバーネーション状態でポートリプリケーターの取り付け／取り外しをしないでください。

## 取り付け

- 1 コンピューターの電源を切り、コンピューターに接続されているケーブルをすべて外します。
- 2 コンピューター本体に付属のACアダプターをポートリプリケーターに接続します。

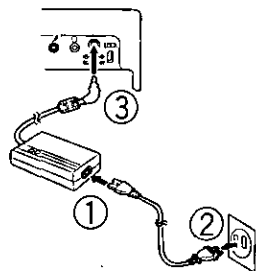

## ⚠注意

### 必ず指定のACアダプターを使用する



指定以外のACアダプターを使用すると、火災の原因になることがあります。

- 3 ポートリプリケーターの拡張バスコネクタ保護キャップを取り外し、紛失防止のためにキャップ置き場に置きます。
- 4 コンピューターを裏返し、拡張バスコネクタのカバーをスライドして開けます。
- 5 コンピューターをポートリプリケーターのコネクタの位置にあわせて差し込みます。

拡張バスコネクタ

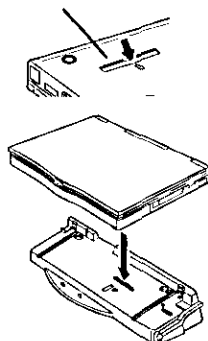

## お願い

カバーが閉まっていたり、コンピューターとポートリプリケーターとの間に異物を挟んだまま接続すると、コンピューター底面およびポートリプリケーターの破損の原因となります。

- 6 コンピューターを上から軽く押します。コンピューター底面の拡張バスコネクタとポートリプリケーターの拡張バスコネクタが接続されます。

ポートリプリケーターのフックがコンピューターの通風孔に引っかかっていることを確認してください。

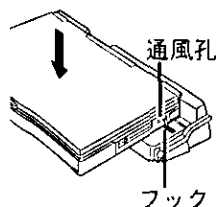



## お願い

- コンピューターをポートリプリケーターに接続した状態で、持ち運ばないでください。
- ポートリプリケーターと接続している状態で、コンピューター本体が正常に動作しなくなった場合は、まずコンピューターに付属の「取扱説明書」の「故障かな!？」を参照してください。それでも解決できない場合は、コンピューター本体の電源を切ってからポートリプリケーターを取り外し、コンピューター本体にACアダプターを接続してコンピューター本体が正常に動作するか確認してください。コンピューター本体が正常に動作する場合は、ポートリプリケーターの故障が考えられます。ご相談窓口にお問い合わせください。

## 取り外し

- 1 コンピューターの電源を切ります。
- 2 ポートリプリケーターを軽く押さえて、レバーを上にも引きます。ポートリプリケーターの拡張バスコネクタからコンピューターが外れます。

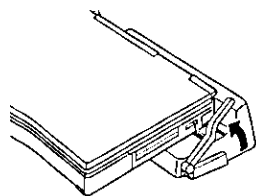

## お願い

ポートリプリケーターからコンピューターが外れた位置で、レバーは止まります。それ以上無理に引かないでください。故障の原因になります。

- 3 コンピューターを上を持ち上げて、取り外します。
- 4 拡張バスコネクタ保護のため、キャップをコネクタに取り付けます。
- 5 コンピューター底面のカバーを閉めます。

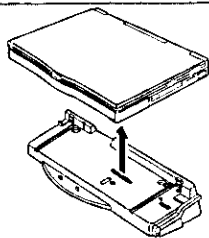

拡張バスコネクタ

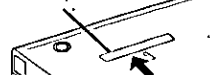

## お願い

ポートリプリケーターからコンピューターを取り外したあとは、拡張バスコネクタ保護のため、必ずカバーを閉めてください。故障の原因になります。

# 保証とアフターサービス(よくお読みください)

修理・お取り扱い・お手入れなどのご相談は…  
まず、お買い上げの販売店へお申し付けください。  
転居や贈答品などでお困りの場合は…  
「Panacom テクノセンター」へご相談ください。

## ■保証書

必ず、お買い上げの販売店からお買い上げ日・販売店名などの記入をお確かめのうえ受け取り、よくお読みのあと、保管してください。

保証期間：お買い上げ日から1年

## ■修理を依頼されるとき

まず、電源プラグを抜いて、お買い上げの販売店へご相談ください。

## ●保証期間中は

保証書の規定に従ってお買い上げの販売店が修理をさせていただきますので、恐れ入りますが、製品に保証書を添えてご持参ください。

## ●保証期間が過ぎているときは

修理すれば使用できる製品については、ご希望により有料で修理させていただきます。

ただし、補修用性能部品の最低保有期間は、製造打ち切り後6年です。

注) 性能部品とは、その製品の機能を維持するために必要な部品です。

## ご相談窓口のご案内

パーソナルコンピューターのパナソニックブランド製品についての技術的なご質問・お取り扱い方法等ご不明な点がございましたら、商品名をご確認のうえ、下記のご相談窓口にご相談ください。

なお、通常の修理サービスは、お買い上げ販売店にご依頼ください。

### ●ご相談窓口「Panacom テクノセンター」

電 話	0120-158756 (フリーダイヤル)
受付日及び時間	月曜日～金曜日 (祝・祭日除く) 9:30～12:00、13:00～17:00

〈無料修理規定〉

1. 取扱説明書、本体貼付ラベル等の注意書に従った使用状態で保証期間内に故障した場合には、無料修理をさせていただきます。  
 (イ) 無料修理をご依頼になる場合には、お買い上げの販売店に商品と本書をご持参ご提示いただきお申しつけください。  
 (ロ) お買い上げの販売店に無料修理をご依頼にならない場合には、ご相談窓口にご連絡ください。
2. ご転居の場合の修理ご依頼先等は、お買い上げの販売店またはご相談窓口にご相談ください。
3. ご贈答品等で本保証書に記載の販売店で無料修理をお受けになれない場合には、ご相談窓口へご連絡ください。
4. 保証期間内でも次の場合には原則として有料にさせていただきます。  
 (イ) 使用上の誤り及び不当な修理や改造による故障及び損傷  
 (ロ) お買い上げ後の輸送、落下などによる故障及び損傷  
 (ハ) 火災、地震、水害、落雷、その他天災地変、異常電圧などによる故障及び損傷  
 (ニ) 車両、船舶等に搭載された場合に生ずる故障及び損傷  
 (ホ) 本書のご提示がない場合  
 (ヘ) 本書にお買い上げ年月日、お客様名、販売店名の記入のない場合、あるいは字句を書き替えられた場合
5. 本書は日本国内においてのみ有効です。
6. 本書は再発行いたしませんので大切に保管してください。
7. ご相談窓口は「ご相談窓口のご案内」をご参照ください。

修理メモ

※この保証書は、本書に明示した期間、条件のもとにおいて無料修理をお約束するものです。従ってこの保証書によって、お客様の法律上の権利を制限するものではありませんので、保証期間経過後の修理についてご不明の場合は、お買い上げの販売店またはお近くのご相談窓口にお問い合わせください。

※保証期間経過後の修理や補修用性能部品の保有期間については「保証とアフターサービス」をご覧ください。

※This warranty is valid only for Japan.

持込修理

### ポトリプリケータ－保証書

本書はお買い上げの日から下記期間中故障が発生した場合には本書裏面記載内容で無料修理を行なうことをお約束するものです。詳細は裏面をご参照ください。

品番	CF-VEB351
保証期間	お買い上げ日より <b>本体1か年</b>
※ お買い上げ日	
※ お客様	お住所 _____ お名前 _____ 様 電話 (       )       -
※ 販売店	住所・氏名 _____  電話 (       )       -

松下電器産業株式会社 パーソナルコンピュータ事業部  
〒570 大阪府守口市八雲東町一丁目10番12号

ご販売店さまへ ※印欄は必ず記入してお渡しく下さい。

（切り取り線）

松下電器産業株式会社 パーソナルコンピュータ事業部

〒570 大阪府守口市八雲東町一丁目10番12号

© Matsushita Electric Industrial Co., Ltd. 1997

Printed in Japan

FJ0597-0  
DFQX2538ZA